

TOTAL

One-Stop Tools Station

TOTAL

RAGGIO DI LAVORO

TJRLI2001



P20S

CE



20V

Istruzioni di sicurezza



Attenzione

Leggere tutte le avvertenze di sicurezza e tutte le istruzioni. La mancata osservanza di tutte le avvertenze e le istruzioni può causare scosse elettriche, incendi e/o lesioni gravi.

Il termine "utensile elettrico" nelle avvertenze si riferisce all'utensile elettrico azionato dalla rete (con cavo) o all'utensile elettrico a batteria (senza fili).

Nota: salvare tutte le avvertenze e le istruzioni per riferimenti futuri. A causa di aggiornamenti tecnici del prodotto, questo documento è soggetto a modifiche senza preavviso.

Avvertenze generali sulla sicurezza

- Si prega di leggere queste istruzioni.
- Salva queste istruzioni.
- Presta attenzione a tutti gli avvisi.
- Segui tutte le istruzioni.
- Non utilizzare questo prodotto vicino all'acqua.
- Pulisci solo con un panno asciutto.
- Non ostruire le aperture di ventilazione. Eseguire l'installazione secondo le istruzioni.
- Non posizionarlo vicino a fonti di calore come radiatori, stufe o altri prodotti (inclusi amplificatori) che producono calore.
- Il caricabatteria deve essere collegato a una presa di corrente. Proteggere il cavo di alimentazione dalla rottura.
- Utilizzare solo accessori specificati dal produttore.
- Prestare attenzione durante i temporali o quando non viene utilizzato per lunghi periodi di tempo.
- L'assistenza è necessaria quando il prodotto è stato danneggiato in qualsiasi modo, ad esempio il cavo del caricatore o la spina sono danneggiati, è stato versato del liquido o sono caduti oggetti nel prodotto, il prodotto è stato esposto alla pioggia o all'umidità o non funziona normalmente, tra gli altri.
- Terminali contrassegnati dal simbolo  sono pericolosi e devono essere collegati solo tramite cavi con una spina di alimentazione adeguata.
- Pericolo di esplosione se la batteria viene sostituita in modo errato.

Avvertenze sulla sicurezza del pacco batteria

- Non smontare, aprire o schiacciare le celle o il pacco batteria.
- Non cortocircuitare un pacco batteria. Non conservare i pacchi batteria a caso in una scatola o in un cassetto dove possono cortocircuitarsi tra loro o essere causati da materiali conduttivi. Quando il pacco batteria non è in uso, tenerlo lontano da altri oggetti metallici che possono stabilire una connessione da un terminale all'altro. Il cortocircuito dei terminali della batteria può causare ustioni o incendi.
- Non esporre la batteria al calore o al fuoco. Evitare la conservazione alla luce diretta del sole.
- Non sottoporre la batteria a shock meccanici.

- In caso di perdite dalla batteria, evitare che il liquido venga a contatto con la pelle o gli occhi. In caso di contatto, sciacquare l'area interessata con abbondante acqua e consultare un medico.
- Tenere la batteria pulita e asciutta. Pulisci i terminali del pacco batteria con un panno pulito e asciutto se si sporcano.
- La batteria deve essere caricata prima dell'uso. Fare sempre riferimento a queste istruzioni e utilizzare la corretta procedura di ricarica.
- Non tenere la batteria in carica quando non è in uso.
- Dopo lunghi periodi di conservazione, potrebbe essere necessario caricare e scaricare la batteria più volte per ottenere le massime prestazioni.
- Il pacco batteria offre prestazioni migliori quando funziona a temperatura ambiente normale (20°C ± 5°C).
- Quando si smaltiscono i pacchi batteria, tenere i pacchi batteria di diversi sistemi elettrochimici separati l'uno dall'altro.
- Ricaricare solo con il caricabatteria specificato da Total. Non utilizzare un caricabatteria diverso da quello fornito specificatamente per l'uso con l'apparecchiatura.
- Un caricabatteria adatto a un tipo di pacco batteria può creare un rischio di incendio se utilizzato con un altro pacco batteria.
- Non utilizzare batterie non progettate per l'uso con l'apparecchiatura.
- Tenere la batteria fuori dalla portata dei bambini.
- Conservare la documentazione originale del prodotto per riferimenti futuri.
- Rimuovere la batteria dall'apparecchiatura quando non è in uso.
- Non mischiare celle di fabbricazione, capacità, dimensioni o tipo differenti all'interno di un dispositivo.
- Non rimuovere la batteria dalla confezione originale finché non è necessaria per l'uso.
- Osserva i segni più (+) e meno (-) sulla batteria e assicurati di usarli correttamente.

Avvertenze aggiuntive per il caricabatteria

- Prima di caricare, leggere le istruzioni.
- Solo per caricare la batteria agli ioni di litio.
- Non caricare una batteria che perde.
- Non utilizzare i caricatori per lavori diversi da quelli per cui sono stati progettati.
- Assicurati che il tuo caricabatterie corrisponda alla tua alimentazione CA locale.
- Il caricatore deve essere protetto dall'umidità. Non utilizzare il caricatore all'aperto.
- Non cortocircuitare i contatti della batteria o del caricatore.
- Rispettare la polarità "+/-" durante la carica.
- Non aprire l'unità e tenerla fuori dalla portata dei bambini.
- Non caricare batterie di altri produttori o modelli non idonei.
- Assicurarsi che il collegamento tra il caricabatteria e la batteria sia posizionato correttamente e non sia ostruito da corpi estranei.
- Tenere gli alloggiamenti del caricabatteria liberi da corpi estranei e proteggerli da sporco e umidità. Conservare in un luogo asciutto e al riparo dal gelo.
- Quando si caricano le batterie, assicurarsi che il caricabatteria si trovi in un'area ben ventilata e lontano da materiali infiammabili. Le batterie possono surriscaldarsi durante la carica. Non sovraccaricare la batteria. Assicurarsi che batterie e caricabatterie non vengano lasciati incustoditi durante la carica.

- Non ricaricare batterie non ricaricabili in quanto possono surriscaldarsi e rompersi.
- È possibile ottenere una maggiore durata e prestazioni migliori se la batteria viene caricata quando la temperatura dell'aria è compresa tra 18°C e 24°C. Non caricare la batteria a temperature ambiente inferiori a 4,5°C o superiori a 40,5°C. Questo è importante in quanto può prevenire gravi danni alla batteria.
- Carica solo il pacco batteria dello stesso modello fornito da Total e modelli consigliati da Total.

Nota: utilizzare solo batterie approvate dal produttore. L'uso di batterie non originali o di batterie alterate può causare l'esplosione della batteria o gravi lesioni personali.

Salva queste istruzioni

Attenzione



Non lasciare che il comfort o la familiarità con il prodotto (guadagnati da un uso ripetuto) sostituiscano la stretta osservanza delle norme di sicurezza del prodotto in questione. L'uso improprio o il mancato rispetto delle norme di sicurezza indicate in questo manuale di istruzioni possono causare gravi lesioni personali.

Altri rischi

Anche utilizzando l'elettrotensile come prescritto, non è possibile eliminare tutti i fattori di rischio residui:

- Difetti sanitari derivanti dall'emissione di vibrazioni se l'utensile elettrico viene utilizzato per un periodo di tempo più lungo o se non viene gestito e mantenuto correttamente.
- Lesioni e danni materiali dovuti a infissi rotti che si rompono improvvisamente.

Attenzione



Questo elettrotensile produce un campo elettromagnetico durante il funzionamento. Questo campo può, in alcune circostanze, interferire con impianti medici attivi o passivi. 

Per ridurre il rischio di lesioni gravi, si consiglia alle persone con impianti medici di consultare il proprio medico prima di utilizzare questo elettrotensile.

Se il cavo è danneggiato o tagliato durante il lavoro, non toccare il cavo, scollegare immediatamente l'utensile. Non utilizzare mai la macchina con un cavo danneggiato. La macchina non deve essere umida e non deve essere utilizzata in un ambiente umido.

Attenzione



Il funzionamento sicuro di questa macchina è possibile solo quando le informazioni operative o di sicurezza sono state lette completamente e le istruzioni in esse contenute sono state rigorosamente seguite. 

Norme di sicurezza per un uso corretto



Si prega di leggere il manuale di istruzioni prima dell'uso.



Allarme di sicurezza. Utilizzare solo accessori supportati dal produttore.



Attenzione. Per evitare il rischio di scosse elettriche, non collegare l'alimentazione principale mentre la griglia è rimossa.



doppio isolamento



Elettro-shock.



RCM



Li-Ion



Li-Ion

Batteria agli ioni di litio. I rifiuti di prodotti elettrici non devono essere smaltiti con i rifiuti domestici. Si prega di riciclare presso le strutture appropriate. Verificare con l'autorità locale o il rivenditore per consigli sul riciclaggio.

I pacchi batteria possono essere pericolosi per l'ambiente e la salute umana in quanto contengono sostanze pericolose.



Non esporre la batteria al fuoco o alle alte temperature



Non esporre la batteria all'acqua



Solo per uso interno



La spina di uscita ha un polo centrale positivo e un polo esterno negativo.



Fusibile (per caricabatteria)



Terminale positivo





Terminale negativo

Dati tecnici

Scheda dati	
Voltaggio	20V 
Copertura della frequenza AM	522-1710 KHz
Copertura della frequenza FM	87,5-108 MHz
Bluetooth	4.0
Porta AUX	standard 3,5 mm
Uscita USB	5 V 1,0 Ah
Peso (senza batteria)	0,6 kg
Ingresso adattatore	100-240 V ~ 50/60 Hz, 0,5 A
Uscita dell'adattatore	9V  1.5A

Simboli

I simboli utilizzati per lo strumento sono mostrati di seguito.

Simboli	
	Volt
	DC

Descrizione del prodotto

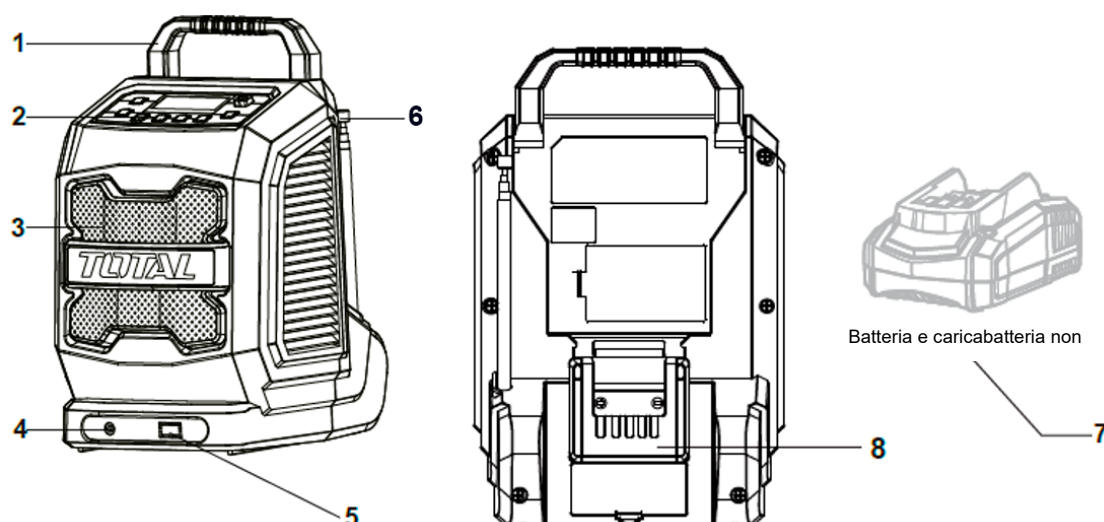

1. Maniglia per il trasporto
2. Cruscotto
3. Altoparlante
4. Porta AUX
5. Uscita USB

6. Antenna
 7. Caricabatterie
 8. Sezione collegamento batteria
- Fig. B2: Pacco batterie

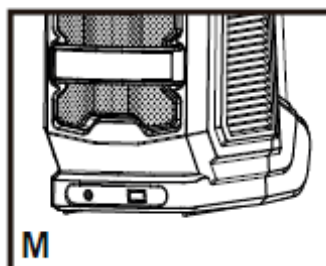
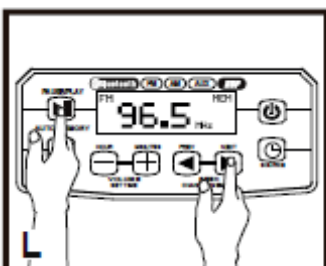
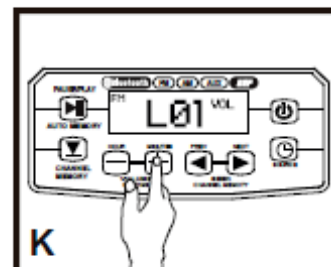
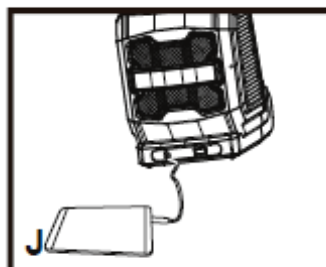
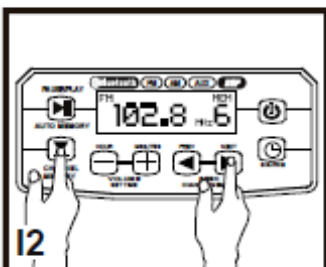
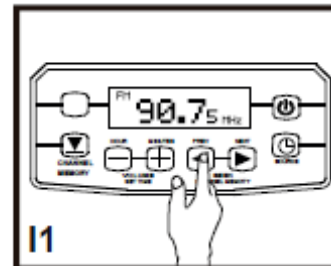
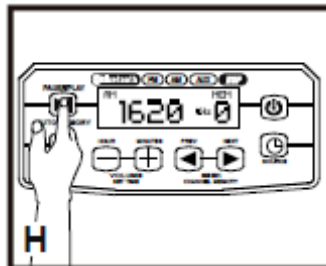
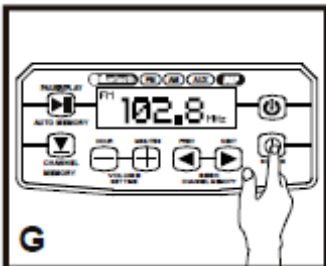
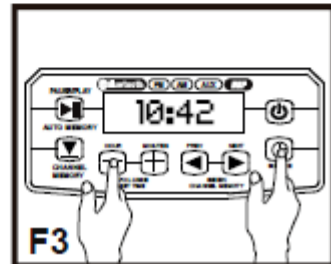
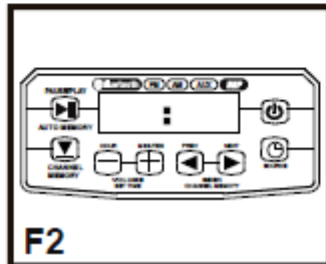
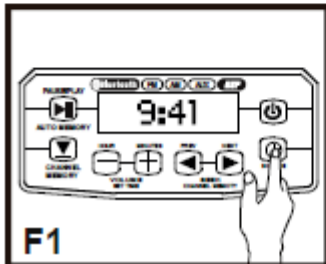
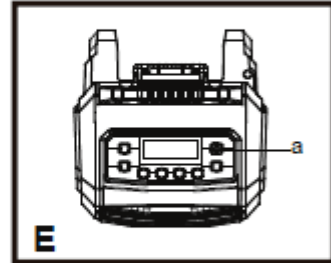
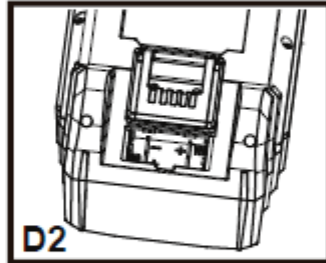
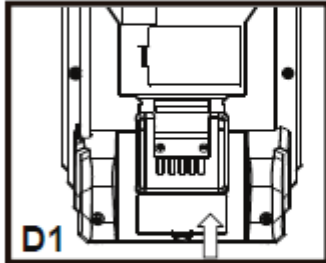
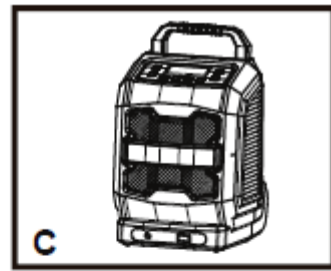
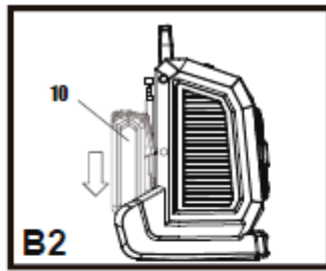
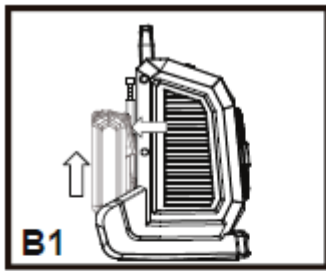



Prima della messa in servizio

Avvertimento

Il caricabatterie e la batteria sono progettati appositamente per funzionare insieme, quindi non provare a utilizzare nessun altro dispositivo. Non inserire o permettere che oggetti metallici entrino nei collegamenti del caricatore o del pacco batteria.

Caricare la batteria

- Non utilizzare un caricabatteria diverso da quello fornito specificatamente per l'uso con l'apparecchiatura.
- Se la batteria è molto calda, rimuovere la batteria dal caricabatterie e lasciarla raffreddare prima di ricaricarla.
- Caricare la batteria completamente prima di riporla. Se non si intende utilizzare lo strumento per lunghi periodi di tempo, caricare la batteria ogni 3 mesi.

Procedura di ricarica (Fig. A1-A3)

- Collegare il caricabatterie a una presa adatta. La luce diventerà verde.
- Inserire la batteria nel caricabatteria, assicurarsi che la batteria sia saldamente nella posizione di carica corretta. La spia diventa rossa per indicare che il processo di ricarica è iniziato.
- Al termine della ricarica, la spia diventa verde.
- Dopo la ricarica completa, scollegare il caricabatterie e rimuovere la batteria.

Nota: il caricabatterie e la batteria illustrati o descritti non sono inclusi nella consegna.

Installazione e rimozione del pacco batterie (Fig. B1, B2)

- Premere il pulsante di rilascio della batteria per rimuovere la batteria dall'utensile.
- Dopo la ricarica, inserire la batteria nella porta della batteria. Una semplice pressione e una leggera pressione saranno sufficienti fino a quando non si sente un clic.
- Controllare se la batteria è completamente fissata.

Nota: quando si rimuove la batteria, tenerla saldamente per evitare che cada.

Adattatore di alimentazione CA (Fig. C)

Se non si utilizza la batteria, è possibile utilizzare anche l'adattatore di alimentazione CA per questa radio.

- Inserire l'adattatore di alimentazione nella porta di alimentazione CA davanti alla radio.
- Collegare l'adattatore a una presa adatta.

Radiosveglia (Fig. D1, D2)

Aprire il coperchio del vano batterie e inserire 2 batterie AAA nel vano. Le batterie AAA sono solo per la visualizzazione dell'ora della radio.

Nota: se alimentata solo con batterie AAA (nessuna batteria o alimentazione CA collegata), la radio non funzionerà. Il display LCD mostrerà l'ora dell'orologio solo se si preme l'interruttore di accensione/spengimento.





Avviare

Accendere e spegnere la radio (Fig. E)

Premere l'interruttore di accensione/spegnimento (a) sul pannello di controllo per accendere la radio, lo schermo LCD si accenderà per circa 8 secondi e poi si spegnerà. Premerlo di nuovo per spegnere.

Nota: questa radio si spegne automaticamente quando la batteria è scarica. Dopo che la radio si è spenta automaticamente, è necessario inserire una nuova batteria o collegarla a una presa e premere due volte l'interruttore di accensione/spegnimento per riaccenderla.

Avvio dell'orologio (Fig. F1-F3)



- Inserire le batterie AAA nel vano batterie.
- Spegni la radio, tieni premuto il pulsante  per alcuni secondi per entrare nella modalità di impostazione dell'orologio.
- L'ora visualizzata sullo schermo LCD lampeggerà.
- premi il bottone  per impostare l'ora.
- premi il bottone  per impostare i minuti.
- Infine premi il pulsante  per convalidare e completare l'impostazione dell'orologio.

Selezione modalità (Fig. G)

- Accendi la radio.
- premi il bottone  per scegliere le funzioni della modalità desiderata (FM, AM o AUX).

NOTA: la modalità AUX può essere selezionata solo quando il cavo AUX è inserito nella radio. Indipendentemente dalla modalità (FM/AM), la radio è accesa, entrerà automaticamente in modalità AUX quando viene inserito il cavo AUX. La radio tornerà alla modalità FM/AM precedente quando il cavo AUX viene rimosso.





Ricerca automatica delle emittenti (Fig. H).

- Accendi la radio e scegli la modalità FM o AM.
- Tieni premuto il pulsante  per alcuni secondi per cercare automaticamente le stazioni, rilasciare il pulsante.
La radio cercherà e memorizzerà le stazioni in successione.
- Quando tutte e 10 le stazioni di trasmissione sono state memorizzate, la radio interromperà la ricerca e riprodurrà la stazione cercata per prima.
- premere i pulsanti   per regolare il volume.





Ricerca manuale delle emittenti (Fig. I)

Accendi la radio e scegli la modalità FM o AM.

Scansione a passi

- premere i pulsanti   per cercare una stazione. Premere i pulsanti PREV (precedente) o NEXT (successivo) per spostarsi avanti o indietro di ogni passaggio (0,5 Mhz). Se viene ricercata una stazione, la radio la riprodurrà contemporaneamente.
- Tieni premuto il pulsante  per memorizzare la stazione ricercata. Lo schermo LCD visualizzerà "MEM + X" (X rappresenta 0-9).
- premere i pulsanti   per scegliere un numero per la memorizzazione della stazione.

Scansione veloce

- Tieni premuti i pulsanti   (precedente (precedente) o successivo (successivo)) per secondi per cercare automaticamente una stazione radio, rilasciare i pulsanti. La radio cercherà rapidamente la stazione e interromperà la riproduzione durante la ricerca di una stazione di trasmissione.
- Tieni premuto il pulsante  per memorizzare la stazione ricercata. Lo schermo LCD visualizzerà "MEM + X" (X rappresenta 0-9).
- premere i pulsanti   per scegliere un numero per la memorizzazione della stazione.

Uso della radio (Fig. J, K)

Modalità FM/AM



premi il bottone  per ascoltare le stazioni memorizzate.

Modalità AUX(Vedi Fig.J)

È possibile collegare il dispositivo audio esterno (telefono, lettore MP3, lettore CD o altro dispositivo audio) alla radio utilizzando il cavo AUX in dotazione tramite la porta AUX.

Inserire un cavo AUX nella porta AUX della radio e la radio entrerà automaticamente in modalità AUX. La radio tornerà alla modalità FM/AM precedente quando il cavo AUX viene rimosso.

Regolazione del volume

premere i pulsanti   per regolare il volume. Il volume può essere regolato da 0 a 16. Il volume verrà visualizzato sullo schermo LCD.

Silenzio (MUTE)

premi il bottone  silenziare. Premere di nuovo per ripristinare.

Nota: quando si preme un pulsante qualsiasi, lo schermo LCD si accende per 8 secondi.

Porta USB (Fig. M)

La porta USB può essere utilizzata per caricare un telefono cellulare. La ricarica si verificherà quando la radio è collegata a una presa o è alimentata da un pacco batteria.

Nota: durante la ricarica tramite USB, la modalità AM è automaticamente protetta, è possibile selezionare solo FM e AUX. Tuttavia, l'FM ne risentirà notevolmente, quindi si consiglia di non utilizzare la modalità FM/AM durante la ricarica tramite USB.

Manutenzione



Attenzione

Assicurarsi sempre che lo strumento sia spento e che la cartuccia della batteria sia stata rimossa prima di regolare o controllare lo strumento.

1. Scollegare sempre l'alimentazione prima di qualsiasi pulizia o manutenzione.
2. Pulire l'esterno dell'unità strofinando delicatamente con un panno morbido e leggermente umido.
3. Per evitare qualsiasi rischio di incendio e/o scossa elettrica, non versare acqua o altri liquidi all'interno del prodotto.
4. Si consiglia una pulizia regolare della radio per rimuovere la polvere o lo sporco che si accumula all'interno o all'esterno del prodotto.
5. Non utilizzare mai detersivi, agenti chimici o solventi in quanto possono danneggiare le parti in plastica.

Ambiente



- Non smaltire i prodotti elettrici come rifiuti urbani indifferenziati, utilizzare impianti di raccolta differenziata.
- Contattare l'autorità locale per informazioni sui sistemi di raccolta disponibili.
- Se i prodotti elettrici vengono smaltiti nelle discariche, le sostanze pericolose possono infiltrarsi nelle falde acquifere ed entrare nella catena alimentare, danneggiando la salute e il benessere.
- Riciclare le materie prime invece di smaltirle come rifiuti.
- La macchina, gli accessori e l'imballaggio devono essere selezionati per un riciclaggio ecologico.

Vista esplosa

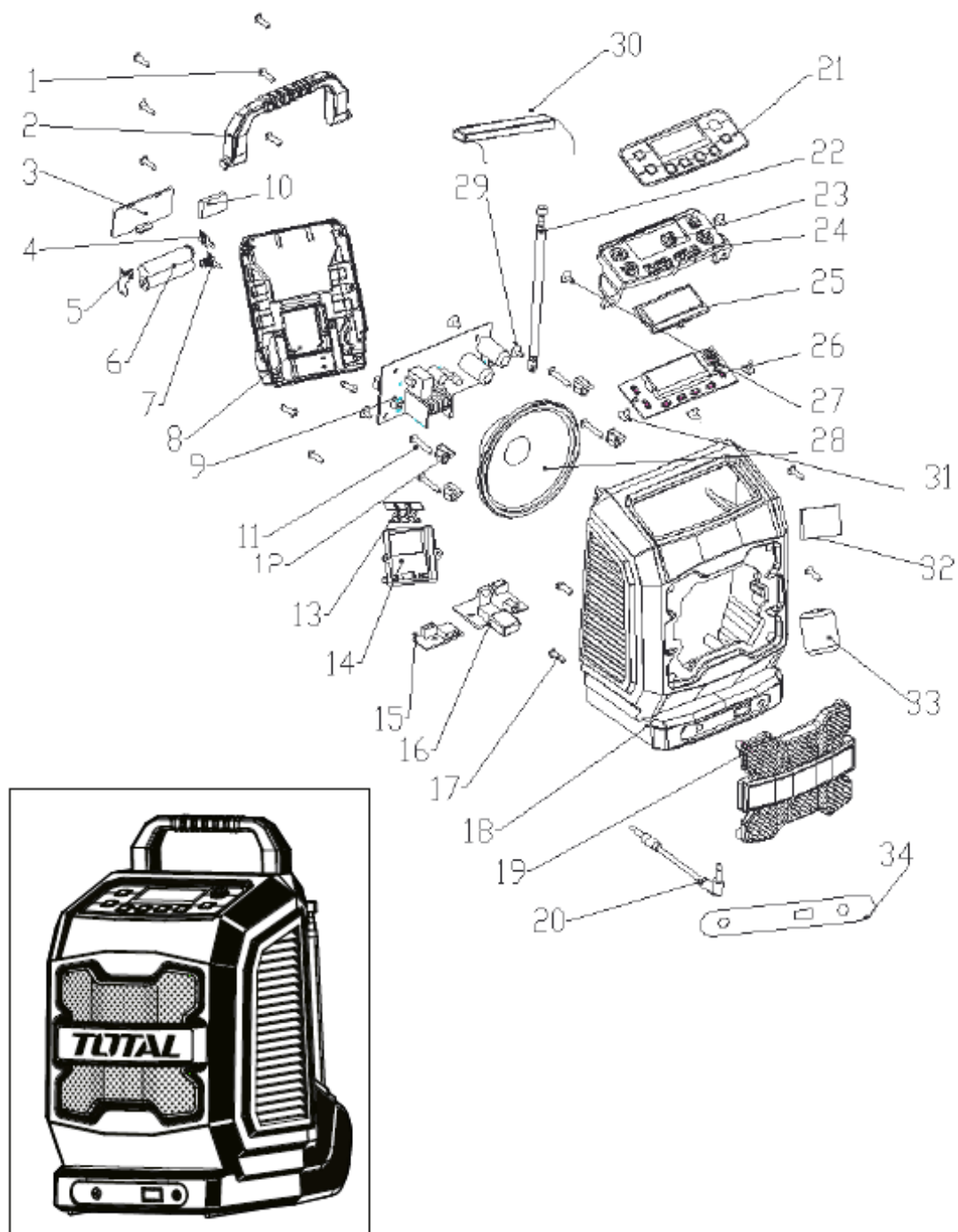

TOTAL

One-Stop Tools Station

TOTAL



RAGGIO DI LAVORO

20V